

BAIGNOIRE D'ANGLE ASYMÉTRIQUE

TYPE D'HYDROMASSAGE DISPONIBLE



HYDRO
HYDRO PLUS

TOUTES LES FONCTIONS ET DOTATIONS (disponibles suivant le type d'hydromassage choisi)



Airpool
12 jets



Whirlpool
5 jets

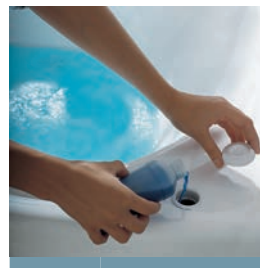

Désinfection

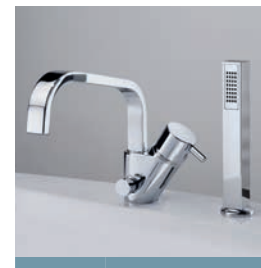

Robinetterie bord
baignoire



Télécommande
Touch screen

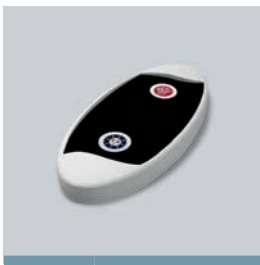

Commande
on/off

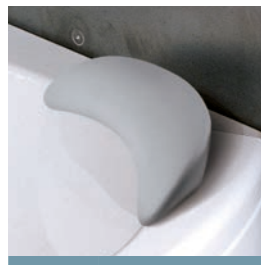

Repose-tête en
EVA,
étanche à l'eau,
antibactérien et
atoxique

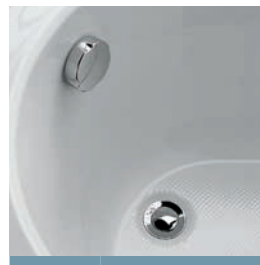

Vidage
automatique

OPTION



Repose-tête in
EVA (Seulement
pour version à
encastrer)

POGVOG



Tuyau de
drainage
anti - goutte

R90SCDOCBV



Trappe de visite

PANISP-A

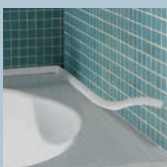

Profilé de finition

PRVA2-A

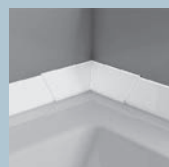

Kit 2 profils de
finition en
plastique rigide
de 195 cms

PRVA195-30



Profilé de finition rigide

PRV185-30
(1 côté 185 cm)

PRV18585-30
(2 côtés 185x85 cm)



BAIGNOIRS
AVEC HYDRO

VOGUE

BAIGNOIRE D'ANGLE ASYMÉTRIQUE

Caractéristique	Mesures		Code	Choix Vidage automatique/ remplissage			Intallation		Choix structure / Prix	
	cm	lt.		Vidage automatique	Vidage automatique + remplissage	Vidage automatique robinetterie bord baignoire	gauche	droite	avec châssis	1 tablier

STANDARD



À ENCASTRER AVEC PIEDS	Mesures		Code	Choix Vidage automatique/ remplissage			S-A	D-A	Structure
	150 x 85 x 55 H	140		-	-	-			
	150 x 85 x 55 H	140	VOF 1 15085	-	-	-			
	165 x 85 x 55 H	180	VOF 1 16585	-	-	-			



AVEC CHÂSSIS	Mesures		Code	C	E	F	S-	D-	A0	A1
		150 x 85 x 55 H		140	VOG 2 15085					
	165 x 85 x 55 H	180	VOG 2 16585							

HYDRO



AVEC CHÂSSIS SANS DÉSINFECTION	Mesures		Code	C	E	F	S-	D-	A0K	A1K
		150 x 85 x 55 H		140	VOG 5 15085 O					
	165 x 85 x 55 H	180	VOG 5 16585 O							



AVEC CHÂSSIS ET DÉSINFECTION	Mesures		Code	C	E	F	S-	D-	A0K	A1K
		150 x 85 x 55 H		140	VOG 3 15085 P					
	165 x 85 x 55 H	180	VOG 3 16585 P							

HYDRO PLUS



AVEC CHÂSSIS	Mesures		Code	C	E	F	S-	D-	A0K	A1K
		150 x 85 x 55 H		140	VOG 4 15085 P					
	165 x 85 x 55 H	180	VOG 4 16585 P							



● Délai de livraison indicatif: 7 jours ouvrés.



HYDRO PLUS

MASSAGE CLASSIQUE À JET D'AIR ET AIR/EAU



FONCTIONS

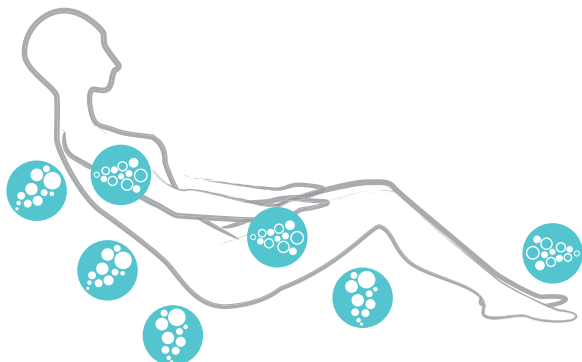

Massage Airpool à jet d'air avec régulation manuel on/off ou programme séquentiel pour une **stimulation efficace des cellules**.



Massage du corps Whirlpool eau/air avec régulation de temps et d'intensité manuel ou automatique. **L'essentiel du massage Novellini.**

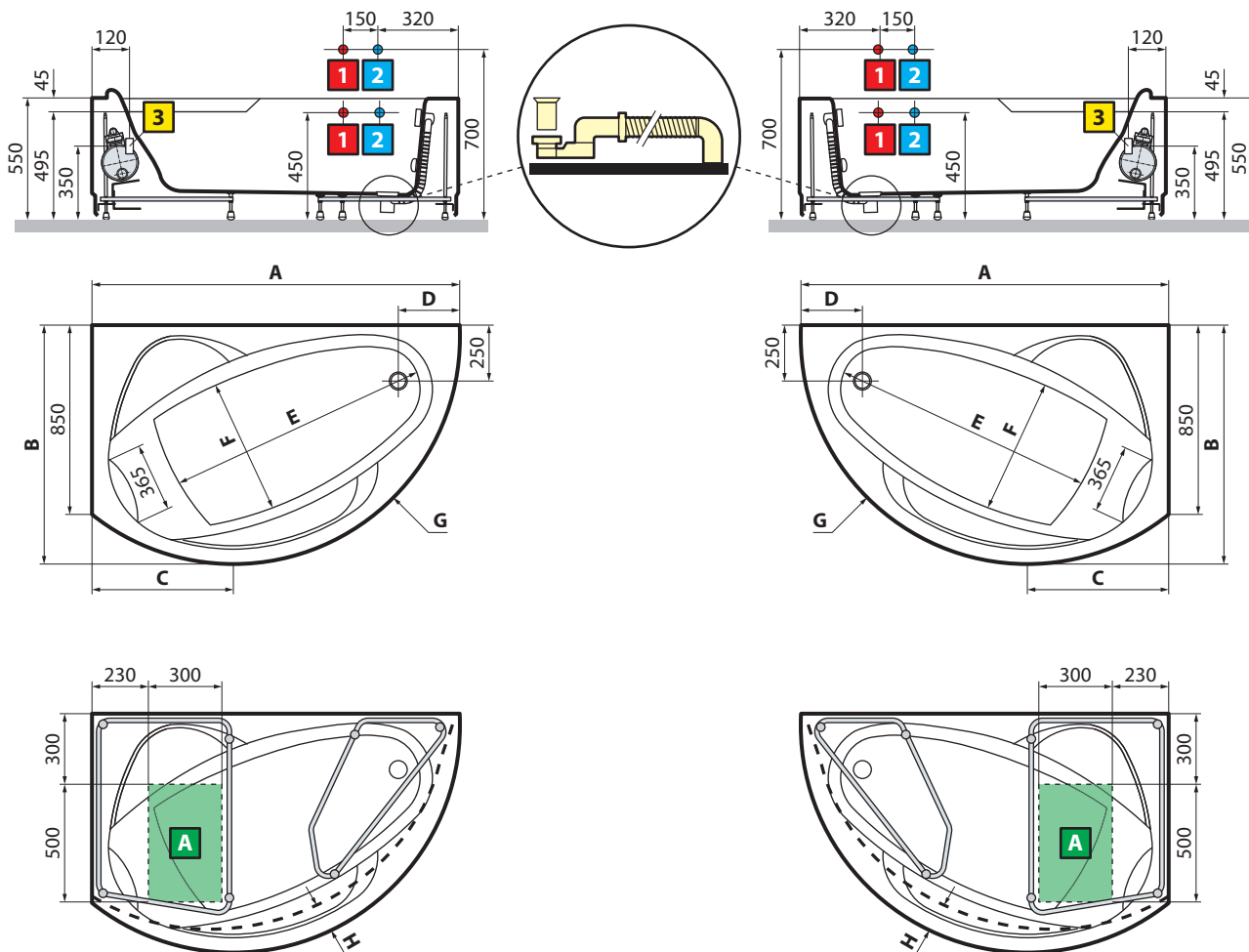

modello	A	B	C	D	E	F	G	H
150x85	1500	1015	550	290	1030	580	962	137
165x85	1650	1070	630	280	1150	640	1015	155

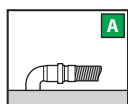

ATTENTION!
Peut être dangereux pour les porteurs de pacemaker

En amont de l'appareil, installer un disjoncteur différentiel de 30 mA et un coupe-circuit magnétothermique à déconnexion omnipolaire distance d'ouverture > 3 mm.

CARACTERISTIQUES HYDRAULIQUE:

5/7 injecteurs whirlpool
12 injecteurs airpool
Siphon 1 1/2"

CARACTERISTIQUES ELECTRIQUES:

Tensione 220-230 V
50 Hz
Absorbtion maximale: 950 W
Whirlpool: 550 W
Airpool: 400 W