

OZEO 2

La VMC
modulable
et modulée



Pour une installation en faux plafond ou en combles





Vidéo produit



VMC hygroréglable

OZEO 2

Spécial faux plafond



+ LES PLUS



- Polyvalence d'installation
- 6 piquages sanitaires bi-directionnels (système Twist®)
- Montage des gaines ultra rapide (système EasyFix®)
- Moteur très basse consommation (OZEO ECOWATT 2')

✓ APPLICATIONS

- VMC Simple Flux hygroréglable pour renouvellement d'air permanent dans l'habitat pavillonnaire du T1 au T7 jusqu'à 6 sanitaires

✓ GAMME

- Caisson seul
- Kit livré avec bouches à piles et à détection de présence

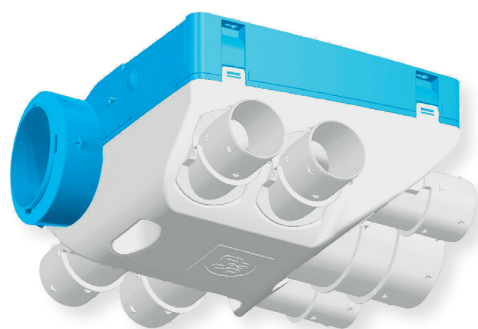

✓ DESCRIPTION

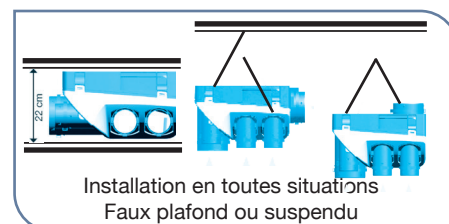

✓ CARACTERISTIQUES GENERALES

Référence	OZEO ST 2	KIT OZEO ST 2	OZEO ECOWATT 2'	KIT OZEO ECOWATT 2'
Code	604 700	604 711	604 600	604 611
Piquages sanitaires Ø 80 mm	6	6	6	6
Piquage cuisine Ø 125 mm	1	1	1	1
Ø Rejet (mm)	160	160	160	160
W-Th-C	18,2	18,2	5,4	5,4
Poids (kg)	5	5,5	5	5,5
Bouche hygro cuisine à piles		BEHC.P 10/45/135		BEHC.P 10/45/135
Bouche hygro sanitaire		BEHS 10/40		BEHS 10/40
Bouche hygro WC à piles + détection de présence		BEHW.DP 5/30		BEHW.DP 5/30
Classe Energétique	-	-	B	B

✓ DIMENSIONS (MM)

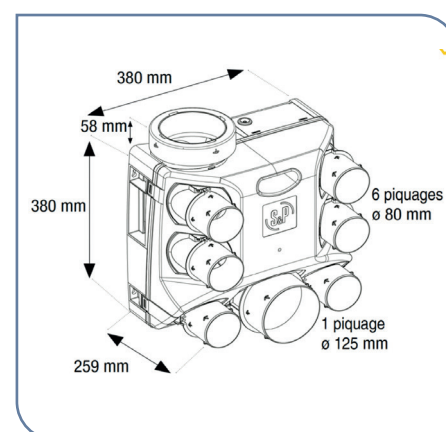

Bouche cuisine - BEHC.P

- Hygroréglable de 10 à 45 m³/h ou 135 m³/h en débit de pointe complémentaire temporisé 30 mn
- Alimentation x 2 piles 1,5 V (non fournies)
- Manchette à griffes Ø 125 mm



Bouche salle de bains - BEHS

- Hygroréglable de 10 à 40 m³/h
- Manchette à griffes Ø 80 mm



Bouche WC - BEHW.DP

- Débit de 5 m³/h ou 30 m³/h en débit de pointe complémentaire temporisé 30 mn mis en marche par détection de présence
- Alimentation x 2 piles 1,5 V (non fournies)
- Manchette à griffes Ø 80 mm

OZEO FLAT 2

VMC
extra-plate hygroréglable

A partir de 5,9 W-Th-C



+ LES PLUS

5★
GARANTIE

- Très faible hauteur
- Silencieux
- Polyvalence d'installation
- 4 piquages sanitaires bi-directionnels (système Twist®)
- Moteur très basse consommation (OZEO FLAT ECOWATT 2')

✓ APPLICATIONS

- VMC Simple Flux hygroréglable pour renouvellement d'air permanent dans l'habitat pavillonnaire du T1 au T7 jusqu'à 4 sanitaires

✓ GAMME

- Caisson seul
- Kit livré avec bouches à piles et à détection de présence

✓ DESCRIPTION

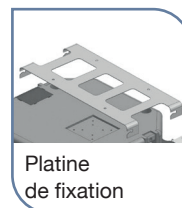
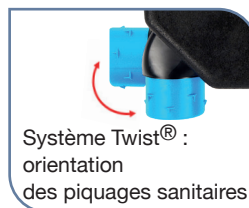

✓ CARACTERISTIQUES GENERALES

Référence	OZEO FLAT 2	KIT OZEO FLAT 2	OZEO FLAT ECOWATT 2'	KIT OZEO FLAT ECOWATT 2'	KIT OZEO FLAT ECOWATT 2 HP
Code	604 800	604 811	604 900	604 911	604 925
Piquages sanitaires Ø 80 mm	4	4	4	4	4
Piquage cuisine Ø 125 mm	1	1	1	1	1
Ø Rejet (mm)	160	160	160	160	160
W-Th-C	18,1	18,1	5,9	5,9	9,6
Poids (kg)	5,5	6	5,5	6	6
Bouche hygro cuisine à piles	-	BEHC.P 10/45/135	-	BEHC.P 10/45/135	BEHC.P 10/45/135
Bouche hygro sanitaire	-	BEHS 10/40	-	BEHS 10/40	BEHS 10/40
Bouche hygro WC à piles + détection de présence	-	BEHW.DP 5/30	-	BEHW.DP 5/30	BEHW.DP 5/30
Classe Énergétique	-	-	B	B	B

✓ DIMENSIONS (MM)

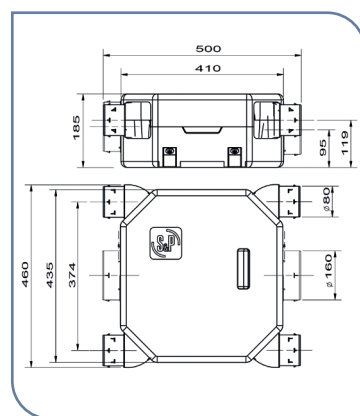

Bouche cuisine

- Hygroréglable de 10 à 45 m³/h ou 135 m³/h en débit de pointe complémentaire temporisé 30 mn
- Alimentation x 2 piles 1,5 V (non fournies)
- Manchette à griffes Ø 125 mm

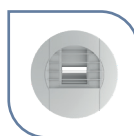

Bouche salle de bains

- Hygroréglable de 10 à 40 m³/h
- Manchette à griffes Ø 80 mm



Bouche WC

- Débit de 5 m³/h ou 30 m³/h en débit de pointe complémentaire temporisé 30 mn mis en marche par détection de présence
- Alimentation x 2 piles 1,5 V (non fournies)
- Manchette à griffes Ø 80 mm

VMC hyroréglable

HYDRA 2

A partir de 5,8 W-Th-C



5 ANS GARANTIE

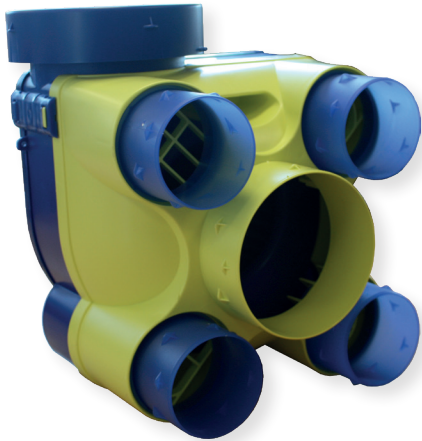

+ LES PLUS

- Economique
- Compact
- Moteur très basse consommation (Hydra Ecowatt)
- Polyvalence d'installation
- Kit complet avec bouches à piles et à détection de présence

✓ APPLICATIONS

- VMC Simple Flux hyroréglable pour renouvellement d'air permanent dans l'habitat pavillonnaire du T1 au T5 jusqu'à 4 sanitaires

✓ GAMME

- Caisson seul
- Kit livré avec bouches à piles et à détection de présence

✓ DESCRIPTION

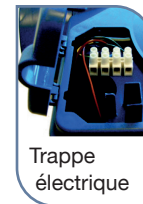
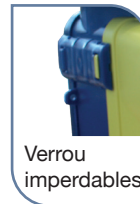
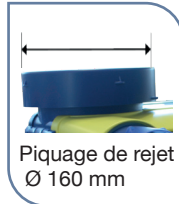

✓ CARACTERISTIQUES GENERALES

Référence	HYDRA ST 2	KIT HYDRA ST 2	HYDRA ECOWATT 2'	KIT HYDRA ECOWATT 2'
Code	604 010	604 011	604 020	604 021
Piquages sanitaires Ø 80 mm	4	4	4	4
Piquage cuisine Ø 125 mm	1	1	1	1
Ø Rejet (mm)	160	160	160	160
W-Th-C	18,3	18,3	5,8	5,8
Poids (kg)	2,5	2,9	2,5	2,9
Bouche hygro cuisine à piles	-	BEHC.P 10/45/135	-	BEHC.P 10/45/135
Bouche hygro sanitaire	-	BEHS 10/40	-	BEHS 10/40
Bouche hygro WC à piles + détection de présence	-	BEHW.DP 5/30	-	BEHW.DP 5/30
Classe Energétique	-	-	B	B

✓ DIMENSIONS (MM)

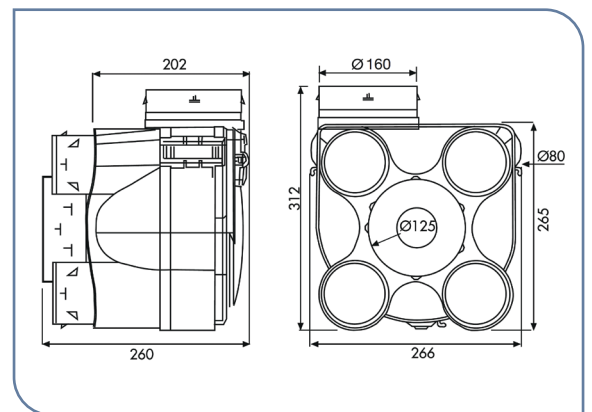

Bouche cuisine - BEHC.P

- Hyroréglable de 10 à 45 m³/h ou 135 m³/h en débit de pointe complémentaire temporisé 30 mn
- Alimentation x 2 piles 1,5 V (non fournies)
- Manchette à griffes Ø 125 mm

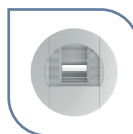

Bouche salle de bains - BEHS

- Hyroréglable de 10 à 40 m³/h
- Manchette à griffes Ø 80 mm



Bouche WC - BEHW.DP

- Débit de 5 m³/h ou 30 m³/h en débit de pointe complémentaire temporisé 30 mn mis en marche par détection de présence
- Alimentation x 2 piles 1,5 V (non fournies)
- Manchette à griffes Ø 80 mm

VMC hygroréglable

Accessoires

Conduit et accessoires extra-plats

install-
friendly

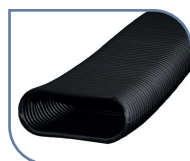
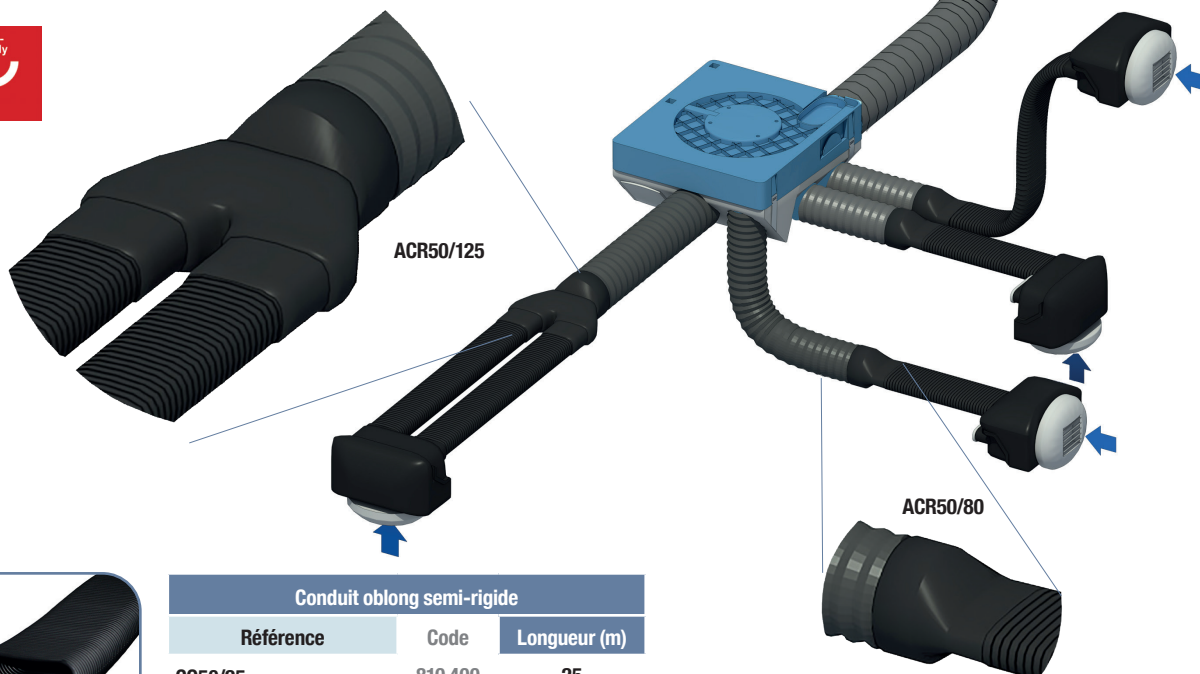

Conduit oblong semi-rigide		
Référence	Code	Longueur (m)
C050/25	810 400	25



Chaussette isolante pour C050		
Référence	Code	Longueur (m)
ISOL50/10 ML	810 301	10



Adaptateur pour bouche		
Référence	Code	Ø raccord (mm)
ABM50	810 511	80/100/125

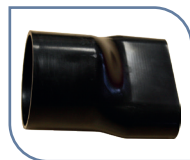

Raccord piquage circulaire/manchon droit		
Référence	Code	Ø raccord (mm)
ACR50/80	810 415	80



Raccord nourrice NOD50		
Référence	Code	Ø raccord (mm)
RMN50 M/F	810 408	125



Coude vertical pour conduit C050/25		
Référence	Code	
CVR50	810 402	



Etriers de fixation (sachet de 30 pièces)		
Référence	Code	
FXR50	810 404	

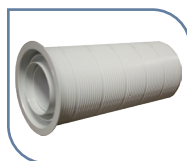

Rallonge de traversée de dalle pour ABM50		
Référence	Code	Longueur (mm)
MTA50	810 512	280



Raccord piquage circulaire/manchon droit		
Référence	Code	Ø raccord (mm)
ACR50/125	810 416	125



Manchon droit		
Référence	Code	
MCR50	810 401	



Coude horizontal pour conduit C050/25		
Référence	Code	
CHR50	810 403	



Accessoires

VMC hygroréglable

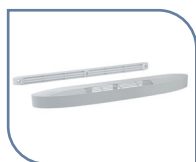

Entrée d'air hygroréglable		
Référence	Code	Débit (m³/h)
EC-HY Blanc	858 889	6 à 45



Entrée d'air hygroréglable acoustique		
Référence	Code	Débit (m³/h)
ECA-HY Blanc	853 282	6 à 45
ECA-HY Marron	856 549	6 à 45

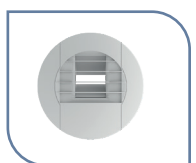

Bouche d'extraction hygroréglable cuisine		
Référence	Code	Ø (mm)
BEHC.P 10-45/135 *	852 817	125
BEHC.P 10-40/90 *	854 005	125

* Alimentation x 2 piles 1,5 V (non fournies)

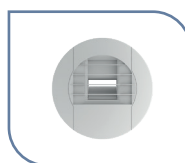

Bouche d'extraction hygroréglable salle de bains		
Référence	Code	Ø (mm)
BEHS 10/40	850 195	80
BEHS 10/45	853 211	80



Bouche d'extraction hygroréglable WC		
Référence	Code	Ø (mm)
BEHW.DP 5/30 *	858 322	80
BEHW 5/30	854 445	80

* Alimentation x 2 piles 1,5 V (non fournies)

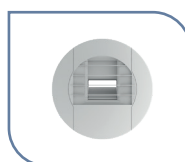

Bouche d'extraction hygroréglable salle d'eau		
Référence	Code	Ø (mm)
BEHS 5/40	854 444	80
BEHS 15/45	-	80



Conduit PVC - Longueur 6 m		
Référence	Code	Ø (mm)
GP 160	810 201	160



Bouche d'extraction hygroréglable salle de bains/WC		
Référence	Code	Ø (mm)
BEHS/W.DP 15/45/40	854 035	80
BEHS/W.DP 15/45/45	854 036	80
BEHS/W.DP 15/45/45 12V	850 418	80



Conduit PVC isolé 25 mm - Longueur 6 m		
Référence	Code	Ø (mm)
GP ISO 80/25 ECOSOFT	813 920	80
GP ISO 125/25 ECOSOFT	813 922	125
GP ISO 160/25 ECOSOFT	813 924	160
GP ISO 160 3M ECOSOFT *	813 943	160

* Longueur 3 m



Conduit PVC isolé 50 mm - Longueur 6 m		
Référence	Code	Ø (mm)
GP ISO 80/50 ECOSOFT	813 930	80
GP ISO 125/50 ECOSOFT	813 932	125
GP ISO 160/50 ECOSOFT	813 934	160

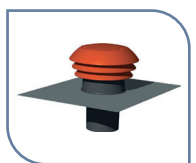

Chapeau de toiture		
Référence	Code	Ø (mm)
CPR 160 Tuile	876 002	160
CPR 160 Ardoise	876 005	160

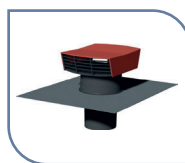

Chapeau de toiture		
Référence	Code	Ø (mm)
CT 160 P Tuile	874 467	160
CT 160 P Ardoise	875 463	160

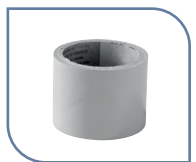

Rouleau adhésif PVC		
Référence	Code	Longueur (m)
Rouleau PVC 50/33	897 689	33

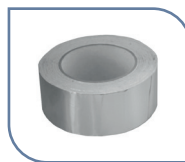

Rouleau adhésif ALU		
Référence	Code	Ø (mm)
BA 50/10	990 713	10



Commande électrique		
Référence	Code	
BOUTON POUSSOIR	93 212	
TELECOMMANDE	893 211	



Renvoi d'angle		
Référence	Code	
RENVOI D'ANGLE	894 641	